

第36回成井杯争奪バドミントン大会

平成31年2月23日-24日

男子ダブルスAクラス Aブロック	野千	瀬北	大島	秀木	岡元	岡村	村沢	田中	勝敗	順位
野瀬章弘 (TEAM TACT)		○ 15-14 8-12	× 15-12 11-15	○ 15-10 15-14	○ 12-15 14-15	○ 12-15 14-15	○ 12-15 14-15	M 2-2 G 5-5 P 134-137		4
小島達平 (久留米大学OB)	× 14-15 12-15		○ 15-10 14-15	○ 15-10 13-15	○ 15-10 14-15	○ 15-10 13-15	○ 15-10 13-15	M 2-2 G 6-6 P 170-152		3
大槻昭太 (久留米大学)	○ 12-15 15-11	○ 15-13 10-15		○ 15-11 15-11	○ 4-15 13-15	○ 4-15 13-15	○ 4-15 13-15	M 3-1 G 5-5 P 139-149		2
秀岡裕治 (久留米大学)	○ 10-15 14-15	○ 10-15 14-15	○ 11-15 15-10	○ 11-15 15-10	○ 6-15 7-15	○ 6-15 7-15	○ 6-15 7-15	M 0-4 G 2-8 P 111-144		5
岡村大地 (東国分クラブ)	○ 15-12 15-14	○ 13-15 15-13	○ 15-11 15-13	○ 15-6 15-7				M 3-1 G 7-2 P 127-99		1

男子ダブルスAクラス Bブロック	塚小	本野	石原	松喜	多永	吉永	奈地	稲田	勝敗	順位
塚本史宣 (久留米大OB)		○ 15-12 15-8	○ 15-9 12-15	○ 15-9 12-15	○ 15-9 12-15	○ 15-9 12-15	○ 15-9 12-15	○ 15-9 12-15	M 4-0 G 8-1 P 102-70	1
小野麟太郎	× 12-15 8-15		○ 12-15 15-9	○ 12-15 15-9	○ 12-15 15-9	○ 12-15 15-9	○ 12-15 15-9	○ 12-15 15-9	M 2-2 G 4-5 P 117-90	3
石松民生 (日本経済大学)	× 12-15 8-15	× 12-15 8-15		○ 12-15 15-9	○ 12-15 15-9	○ 12-15 15-9	○ 12-15 15-9	○ 12-15 15-9	M 0-4 G 0-8 P 0-30	5
喜多祐斗 (久留米大学)	× 15-12 15-14	× 15-12 15-14	○ 15-12 15-14	○ 15-12 15-14	○ 15-12 15-14	○ 15-12 15-14	○ 15-12 15-14	○ 15-12 15-14	M 3-1 G 7-3 P 109-103	2
吉永奈地 (金丸クラブ)	○ 15-12 15-14	○ 15-12 15-14	○ 15-12 15-14	○ 15-12 15-14	○ 15-12 15-14	○ 15-12 15-14	○ 15-12 15-14	○ 15-12 15-14	M 1-3 G 4-6 P 82-117	4

男子ダブルスAクラス Cブロック	清家	川崎	石川	山口	山下	平川	三成	大田	石代	勝敗	順位
清家 和駿 (チームアンバサ)		○ 15-14 15-13	○ 15-14 15-13	○ 15-14 15-13	○ 15-14 15-13	○ 15-14 15-13	○ 15-14 15-13	○ 15-14 15-13	○ 15-14 15-13	M 4-0 G 2-2 P 115-90	1
川口晃平 (日本経済大学)	× 15-14 15-13		○ 15-14 15-13	○ 15-14 15-13	○ 15-14 15-13	○ 15-14 15-13	○ 15-14 15-13	○ 15-14 15-13	○ 15-14 15-13	M 0-4 G 0-8 P 0-30	5
山下 爽伊 (久留米大学)	× 14-15 13-15	○ 15-14 15-13		○ 15-14 15-13	○ 15-14 15-13	○ 15-14 15-13	○ 15-14 15-13	○ 15-14 15-13	○ 15-14 15-13	M 3-1 G 5-5 P 125-77	2
平川三成 (八女工業高校)	○ 15-11 11-15	○ 15-11 11-15	○ 15-11 11-15	○ 15-11 11-15	○ 15-11 11-15	○ 15-11 11-15	○ 15-11 11-15	○ 15-11 11-15	○ 15-11 11-15	M 2-2 G 6-5 P 112-121	3
大石竜也 (久留米学園高校)	○ 15-14 6-15	○ 15-14 6-15	○ 15-14 6-15	○ 15-14 6-15	○ 15-14 6-15	○ 15-14 6-15	○ 15-14 6-15	○ 15-14 6-15	○ 15-14 6-15	M 1-3 G 4-6 P 83-117	4

男子ダブルスAクラス Dブロック	廣瀬	秋方	武藤	砂野	坂中	龍村	勝敗	順位
廣瀬 裕生 (日本経済大学)		○ 15-14 15-11	○ 15-14 15-11	○ 15-14 15-11	○ 15-14 15-11	○ 15-14 15-11	M 2-1 G 4-3 P 96-89	2
秋武 一也 (バド市場)	× 14-15 11-15		○ 15-12 13-15	○ 15-12 13-15	○ 15-12 13-15	○ 15-12 13-15	M 1-2 G 2-4 P 76-83	3
砂野 優太 (久留米大学)	○ 15-12 15-10	○ 15-12 15-10		○ 15-12 15-10	○ 15-12 15-10	○ 15-12 15-10	M 3-0 G 6-0 P 90-62	1
龍村 陽希 (久留米学園高校)	○ 15-14 9-15	○ 15-14 9-15	○ 15-14 9-15	○ 15-14 9-15	○ 15-14 9-15	○ 15-14 9-15	M 0-3 G 1-6 P 76-104	4

男子ダブルスBクラス Aブロック	佐田	田中	本古	近藤	勝敗	順位
佐田 聡 (一般)		○ 15-8 15-8	○ 15-9 15-12	○ 15-9 15-12	M 3-0 G 6-1 P 104-53	1
田中 宙夢 (海星高校)	× 5-15 8-15		○ 13-15 15-10	○ 13-15 15-10	M 2-1 G 4-4 P 97-105	2
本古 隼人 (鳥栖中)	○ 9-15 12-15	○ 15-13 13-15		○ 14-15 15-6	M 1-2 G 3-5 P 103-100	3
近藤 竜世 (久留米学園高校)	○ 15-14 0-15	○ 15-11 12-15	○ 15-14 6-15	○ 15-14 6-15	M 0-3 G 3-6 P 83-129	4

男子ダブルスBクラス Bブロック	江口	鷺崎	尾形	平賀	勝敗	順位
江口 雅臣 (荒尾ジュニア)		○ 15-7 15-12	○ 15-9 15-10	○ 15-9 12-15	M 3-0 G 6-1 P 102-72	1
鷺崎 裕一 (海星高校)	× 7-15 12-15		○ 14-15 14-15	○ 14-15 9-15	M 0-3 G 0-6 P 70-90	4
尾形 勇樹 (八女工業高校)	○ 9-15 10-15	○ 15-14 15-14		○ 9-15 3-15	M 1-2 G 2-4 P 61-88	3
平賀 大輝 (明善高校)	○ 9-15 15-12	○ 15-14 15-9	○ 15-9 15-3		M 2-1 G 5-2 P 94-77	2

男子ダブルスBクラス Cブロック	大坪	竹中	崎野	西牟田	中落	原合	勝敗	順位
大坪 貴志 (金丸クラブ)		○ 15-7 15-13	○ 15-4 12-15	○ 15-4 12-15	○ 10-15 10-15	○ 10-15 10-15	M 2-1 G 4-3 P 92-79	2
竹中 陽平 (久留米大学)	× 7-15 13-15		○ 4-15 8-15	○ 4-15 8-15	○ 7-15 13-15	○ 7-15 13-15	M 0-3 G 0-6 P 52-90	4
西牟田 響 (大牟田高校)	○ 4-15 10-15	○ 15-4 15-8		○ 11-15 12-15	○ 3-4 P 82-84	○ 3-4 P 82-84	M 1-2 G 3-4 P 82-84	3
原合 祐季 (久留米学園高校)	○ 15-10 15-10	○ 15-7 15-13	○ 15-11 15-12	○ 15-11 15-12			M 3-0 G 6-0 P 90-63	1

男子ダブルスBクラス Dブロック	堀江	野田	坂口	和佐野	勝敗	順位
堀江 歩海 (荒尾ジュニア)		○ 15-8 12-15	○ 15-14 14-15	○ 15-12 15-10	M 2-1 G 5-3 P 113-100	1
野田 翔月 (南筑)	○ 9-15 15-12		○ 15-14 7-15	○ 10-15 8-15	M 2-1 G 4-4 P 93-112	2
坂口 史晃 (日吉クラブ)	○ 14-15 15-14	○ 14-15 15-7		○ 15-13 15-9	M 1-2 G 4-4 P 113-103	3
和佐野 智大 (八女工業高校)	○ 12-15 10-15	○ 15-10 15-8	○ 13-15 9-15		M 1-2 G 2-4 P 74-78	4

男子ダブルスBクラス Eブロック	的井	山中	塩田	塚本	松永	丸高	勝敗	順位
的井 将大 (西国分)		○ 15-9 15-11	○ 15-12 13-15	○ 8-15 11-15	○ 8-15 11-15	○ 8-15 11-15	M 1-2 G 3-4 P 90-92	3
山中 健一 (久留米大OB)	× 9-15 11-15		○ 15-10 15-9	○ 15-13 15-11	○ 15-13 15-11	○ 15-13 15-11	M 2-1 G 4-2 P 80-73	1
塩田 伊緒 (大牟田高校)	○ 15-14 15-13	○ 10-15 9-15		○ 15-14 9-15	○ 15-14 9-15	○ 15-14 9-15	M 1-2 G 3-5 P 98-115	4
丸高 志導 (合志中学校)	○ 15-8 15-11	○ 13-15 11-15	○ 14-15 15-9	○ 4-3 P 98-86			M 2-1 G 4-3 P 98-86	2

男子ダブルスBクラス Fブロック	内木場	桑原	青輝	木田	寄古	江頭	勝敗	順位
内木場 裕 (西紫原クラブ)		○ 15-6 15-7	○ 15-7 15-7	○ 15-7 15-7	○ 15-9 15-7	○ 15-9 15-7	M 3-0 G 6-0 P 90-43	1
桑原 青輝 (久留米高専)	× 6-15 7-15		○ 10-15 15-10	○ 14-15 9-15	○ 14-15 15-8	○ 14-15 9-15	M 0-3 G 2-6 P 85-108	4
木田 圭祐 (大村高校)	○ 7-15 7-15	○ 15-10 10-15		○ 15-12 12-15	○ 15-12 12-15	○ 15-12 12-15	M 1-2 G 3-5 P 85-106	3
江頭 幸輝 (八女工業高校)	○ 9-15 7-15	○ 15-14 15-9	○ 12-15 15-4				M 2-1 G 4-4 P 96-99	2

男子ダブルスBクラス Gブロック	江本	渡邊	高春	田本	城戸	勝敗	順位	
江本 智 (東国分クラブ)		○ 15-9 15-10	○ 15-14 9-15	○ 8-15 10-15	○ 8-15 10-15	M 1-2 G 3-4 P 79-93	3	
渡邊 航太 (久留米大学)	× 9-15 10-15		○ 11-15 12-15	○ 13-15 7-15	○ 13-15 7-15	M 0-3 G 1-6 P 77-103	4	
高田 圭太 (南筑)	○ 14-15 15-9	○ 15-11 15-12		○ 7-15 10-15	○ 7-15 10-15	M 2-1 G 4-3 P 91-84	2	
城戸 史弥 (能古中)	○ 15-8 15-10	○ 15-13 13-15	○ 15-7 15-10				M 3-0 G 6-1 P 103-70	1

男子ダブルスBクラス Hブロック	小松	平山	山田	井原	竹原	和嶋	勝敗	順位
小松 大樹 (Be-Freeez)		○ 15-14 13-15	○ 9-15 15-4	○ 9-15 12-15	○ 8-15 15-8	○ 8-15 15-13	M 2-1 G 4-4 P 102-99	2
平山 翔太 (西国分)	× 14-15 15-13		○ 15-9 15-13	○ 15-9 15-13	○ 15-14 15-14	○ 15-14 15-14	M 2-1 G 5-2 P 93-93	1
山田 慎一郎 (TEAM TACT)	○ 15-9 15-12	○ 9-15 13-15		○ 11-15 11-15	○ 11-15 11-15	○ 11-15 11-15	M 1-2 G 2-4 P 74-81	4
竹原 昌和 (のぼり)	○ 15-8 13-15	○ 14-15 14-15	○ 15-11 15-11				M 1-2 G 3-4 P 94-90	3

男子ダブルスBクラス Iブロック	宮田	近藤	山下	大室	勝敗	順位
宮田 雄貴 (諏訪ノ森)		○ 15-9 10-15	○ 4-15 8-15	○ 4-15 8-15	M 1-2 G 4-4 P 63-77	3
近藤 公輔 (RS小田部)	○ 9-15 15-10		○ 15-12 15-13	○ 15-12 15-13	M 3-0 G 6-1 P 99-61	1
山下 凌雅 (大村高校)	○ 15-4 8-15	○ 12-15 13-15			M 2-1 G 4-3 P 63-57	2

第36回成井杯争奪バドミントン大会

平成31年2月23日-24日

男子ダブルスCクラス A ブ ロ ッ ク	平川 佐藤 藤田 平田光太郎 出谷 徳永 永末 勝 敗	順位
平川 優太 松本 沙来 (MBC)	○ 15-6 ○ 14-15 ○ 15-6 ○ 15-4 ○ 15-6	1
佐藤 直輝 原田 悠吹 (久留米商業高校)	× 1-15 × 6-15	5
平田光太郎 大坪 文泰 (大木中)	○ 15-14 ○ 6-15 ○ 15-8 ○ 15-3 ○ 15-9	2
出谷 零士 竹谷 颯真 (海星高校)	× 4-15 × 5-15	4
徳永 晃希 末末 颯悟 (八女工業高校)	× 6-15 × 2-15	3

男子ダブルスCクラス B ブ ロ ッ ク	真松 子藤 井緒 方橋 小川 森永 永末 勝 敗	順位
真松 広大 松木 大樹 (MBC)	○ 14-15 ○ 9-15	5
藤井 夕斗 岡本 侑真 (南筑)	○ 15-14 ○ 15-9	4
緒方 皓成 中村 皓真 (荒木中)	○ 15-11 ○ 15-8	1
橋小 颯太 小川 遼 (大村高校)	○ 15-13 ○ 15-12	2
森永 学 末末 和雅 (八女工業高校)	○ 15-13 ○ 15-5	3

男子ダブルスCクラス C ブ ロ ッ ク	馬場 吉田 平川 佐藤 藤田 勝 敗	順位
馬場 勝士 宮原 正樹 (チームアパランス)	○ 5-15 ○ 13-15 ○ 15-12 ○ 15-10	2
吉田 翔太 塩谷 日比輝 (能古中)	× 15-5 × 12-15 × 10-15	3
平川 やまと 市河 燦士朗 (海星高校)	○ 15-9 ○ 8-15 ○ 15-12	1
佐藤 耀 高田 泰成 (八女工業高校)	× 4-15 × 9-15	4

男子ダブルスCクラス D ブ ロ ッ ク	内山博則 山崎 山下 酒井 金子 勝 敗	順位
内山 博則 江崎 克紘 (三猪BC)	○ 12-15 ○ 15-7 ○ 15-5	2
山下 華佳 吉岡 太陽 (荒尾ジュニア)	× 15-12 × 7-15 × 5-15	4
酒井 駿 倉田 稀音 (海星高校)	○ 8-15 ○ 15-8 ○ 15-12	1
金子 隼斗 原 隆悟 (八女工業高校)	× 12-15 × 15-14 × 8-15	3

男子ダブルスCクラス E ブ ロ ッ ク	佐藤 田中 溝上 田中 勝 敗	順位
佐藤 敦 平川 領我 (久留米商業高校)	× 2-15 × 8-15	4
田中 梨菜 江口 大 (荒尾ジュニア)	○ 15-2 ○ 15-8	1
溝上 侑志 山口 匠 (海星高校)	× 15-8 × 15-5	2
田中 奎 田中 航也 (八女工業高校)	○ 15-8 ○ 15-6	3

男子ダブルスCクラス F ブ ロ ッ ク	牟田歩夢 田中 山崎 稲富 勝 敗	順位
牟田 歩夢 半井 達浩 (久留米高専)	○ 13-15 ○ 15-10 ○ 15-12	1
田中 宏樹 太田 暖登 (羽道ジュニア)	× 15-13 × 10-15 × 12-15	2
山崎 紀武 松尾 幸喜 (海星高校)	○ 8-15 ○ 7-15	3
稲富 翔 上田 瑛生 (大村高校)	× 11-15 × 15-11 × 13-15	4

男子ダブルスCクラス G ブ ロ ッ ク	野村 門前 土井 竹下 勝 敗	順位
野村 健介 小野 高輝 (佐賀東高校)	○ 6-15 ○ 11-15	3
門前 照吉 土井 悠斐 (西国分)	× 15-6 × 15-11	1
土井 悠斐 原田 慎之介 (荒尾ジュニア)	○ 15-14 ○ 11-15	4
竹下 直希 足達 宗叶 (南筑)	× 13-15 × 14-15	2

男子ダブルスCクラス H ブ ロ ッ ク	小柳翔太郎 園田 白木 浦川 勝 敗	順位
小柳 翔太郎 大塚 廉 (南筑OB)	○ 15-10 ○ 8-15 ○ 15-5	1
園田 直嗣 西田 裕悟 (大牟田高校)	× 10-15 × 15-8 × 5-15	2
白木 紘太 吉田 隼人 (明善高校)	○ 12-15 ○ 13-15 ○ 10-15	3
浦川 悠雅 松尾 哉海 (海星高校)	○ 15-9 ○ 9-15 ○ 15-14	4

男子ダブルスCクラス I ブ ロ ッ ク	上野 野上 上村 馬場 勝 敗	順位
上野 大地 佐々木 重太郎 (久留米高校OB)	○ 11-15 ○ 13-15	2
野上 初馬 井原 奈た (西国分)	○ 15-11 ○ 15-13	1
上村 晶太郎 月俣 翔太 (明善高校)	× 9-15 × 6-15	4
馬場 天聖 内野 大樹 (南筑)	× 8-15 × 8-15	3

男子ダブルスCクラス J ブ ロ ッ ク	吉山 永尾 名越 今村 勝 敗	順位
吉山 修一 三角 浩一 (久留米市役所)	× 10-15 × 14-15	3
永尾 統 富岡 裕生 (諏訪ノ森)	○ 15-10 ○ 15-14	1
名越 祐介 梅崎 春樹 (明善高校)	× 5-15 × 13-15	4
今村 一貴 片山 昌久 (南筑)	○ 15-12 ○ 15-12	2

男子ダブルスDクラス A ブ ロ ッ ク	中山 大坪 野澤 澤田 中野 新谷 勝 敗	順位
中山 剣一郎 良永 尚大 (MBC)	○ 15-6 ○ 15-7	3
大坪 心平 刈茅 周平 (久留米商業高校)	× 6-15 × 7-15	5
野澤 玄黒 池田 凜太郎 (八女工業高校)	○ 15-13 ○ 8-15	4
田中 裕樹 早川 翔太 (南筑)	× 15-9 × 15-6	2
新谷 太唯彌 宇佐川 隼人 (荒木中)	○ 15-6 ○ 15-11	1

男子ダブルスDクラス B ブ ロ ッ ク	三苦 前田 佐藤 宇野 勝 敗	順位
三苦 大和 諸岡 弘暉 (久留米商業高校)	× 3-15 × 10-15	3
前田 智隆 富岡 裕生 (大村高校)	○ 15-3 ○ 15-10	1
佐藤 元保 石橋 嵩晟 (南筑)	× 12-15 × 13-15	4
宇野 悠 岡石 颯真 (荒木中)	○ 15-12 ○ 15-13	2

男子ダブルスDクラス C ブ ロ ッ ク	青山 鶴久 松田 森山 勝 敗	順位
青山 颯杜 山田 翔万 (佐賀バドミントンクラブ)	○ 15-9 ○ 15-13	2
鶴久 銀志 内藤 亮太 (八女工業高校)	× 9-15 × 13-15	3
松田 侑樹 川上 康生 (南筑)	× 12-15 × 8-15	4
森山 優駕 小野 弓羽 (荒木中)	○ 12-15 ○ 15-11	1

男子ダブルスDクラス D ブ ロ ッ ク	内藤 久留主 古庄 中原 勝 敗	順位
内藤 修平 田上 凜晟 (八女工業高校)	○ 15-8 ○ 15-14	2
久留主 泰平 安元 良 (久留米商業高校)	× 8-15 × 14-15	4
古庄 大樹 川原 颯汰 (南筑)	× 8-15 × 13-15	3
中原 翔飛 藤島 乙樹 (荒木中)	○ 15-6 ○ 12-15	1

第36回成井杯争奪バドミントン大会

平成31年2月23日-24日

女子ダブルスDクラス Aブロック	藤村吉塚	加藤塚	藤近丸	藤村田	山下黒岩	勝敗	順位
藤村綾香 (JBC久留米)	○	○	×	×	M 1-2 G 3-4 P 86-95		3
加藤叶環 (久留米商業高校)	×	○	×	×	M 0-3 G 0-6 P 55-90		4
近藤希美 (荒木中)	○	○	○	○	M 3-0 G 6-0 P 90-63		1
山下萌依 (荒木中)	○	○	×	×	M 2-1 G 4-3 P 95-78		2

女子ダブルスDクラス Bブロック	小松西本	光安川	宮田廣	岡本村	勝敗	順位
小西奈津子 (フレミング)	○	×	×	×	M 0-3 G 0-6 P 0-60	4
光安日和 (明善高校)	○	○	○	×	M 2-1 G 4-2 P 50-49	2
宮田小暖 (荒木中)	○	×	○	×	M 1-2 G 2-4 P 57-60	3
岡本夏未 (荒木中)	○	○	○	○	M 3-0 G 6-0 P 90-28	1

女子ダブルスDクラス Cブロック	高友田	田中鹿	田中尾	山本山本	勝敗	順位
高友田ひな (久留米商業高校)	○	×	×	○	M 1-2 G 3-4 P 80-86	3
田中紀子 (ゆるはど)	○	○	○	○	M 3-0 G 6-1 P 104-58	1
田中文華 (荒木中)	○	×	○	○	M 2-1 G 4-2 P 76-58	2
山本紗智 (山本ペア)	×	×	×	○	M 0-3 G 0-6 P 32-90	4

男子ダブルスAクラス 決勝トーナメント

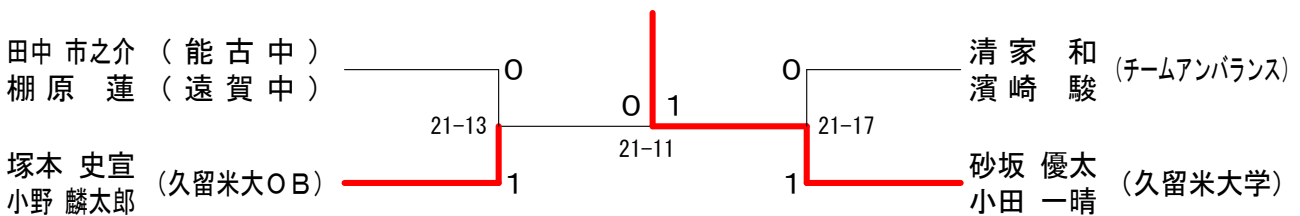

男子ダブルスBクラス 決勝トーナメント

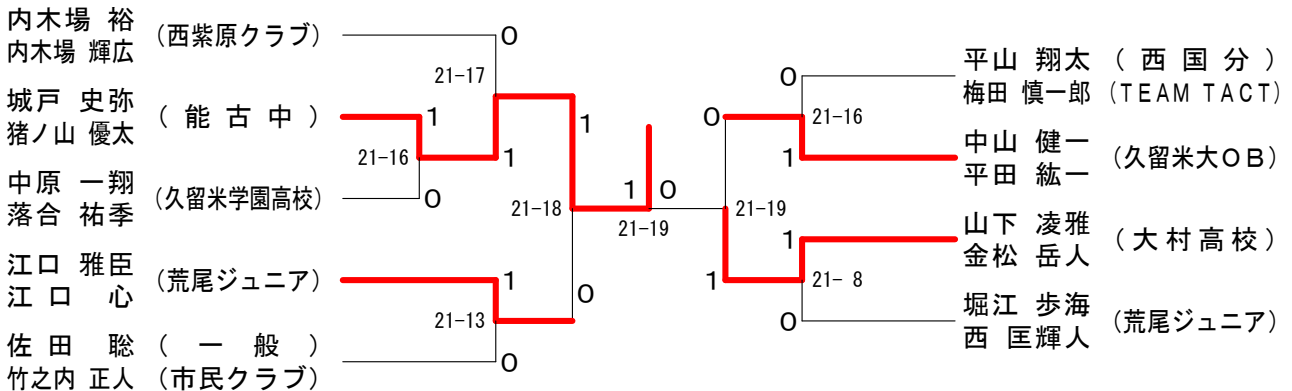

男子ダブルスCクラス 決勝トーナメント

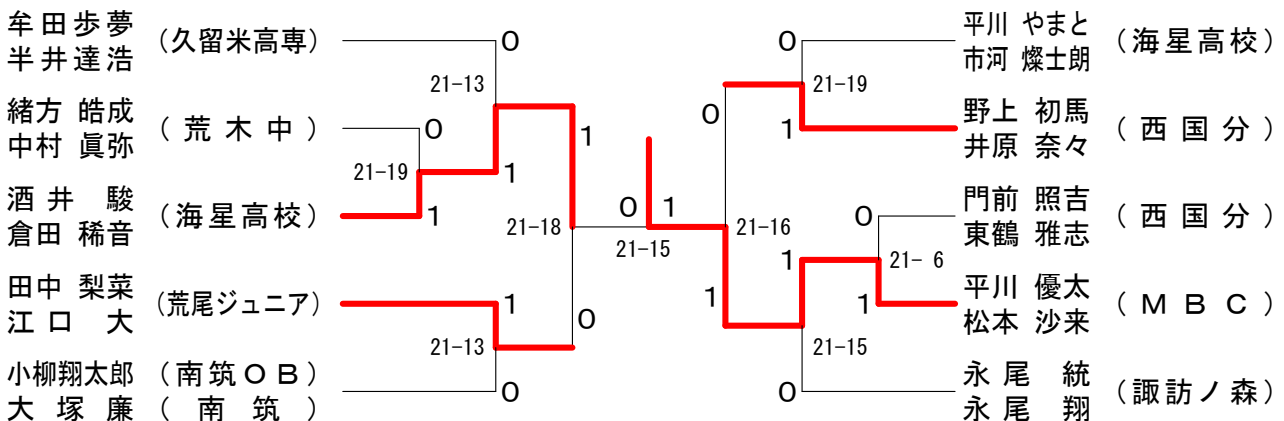

男子ダブルスDクラス 決勝トーナメント

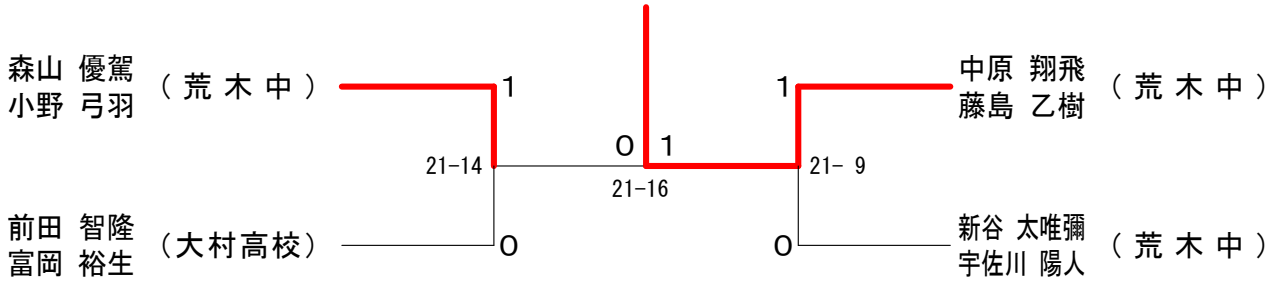

女子ダブルスAクラス 決勝トーナメント

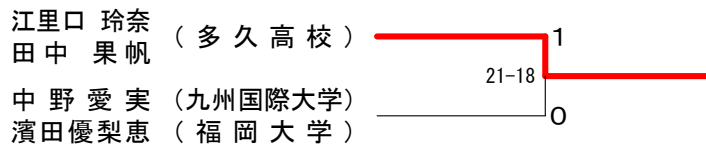

女子ダブルスBクラス 決勝トーナメント

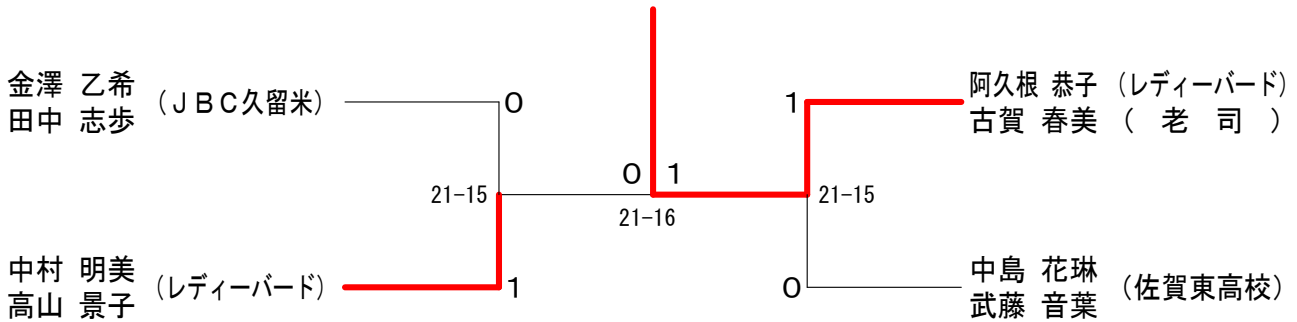

女子ダブルスCクラス 決勝トーナメント

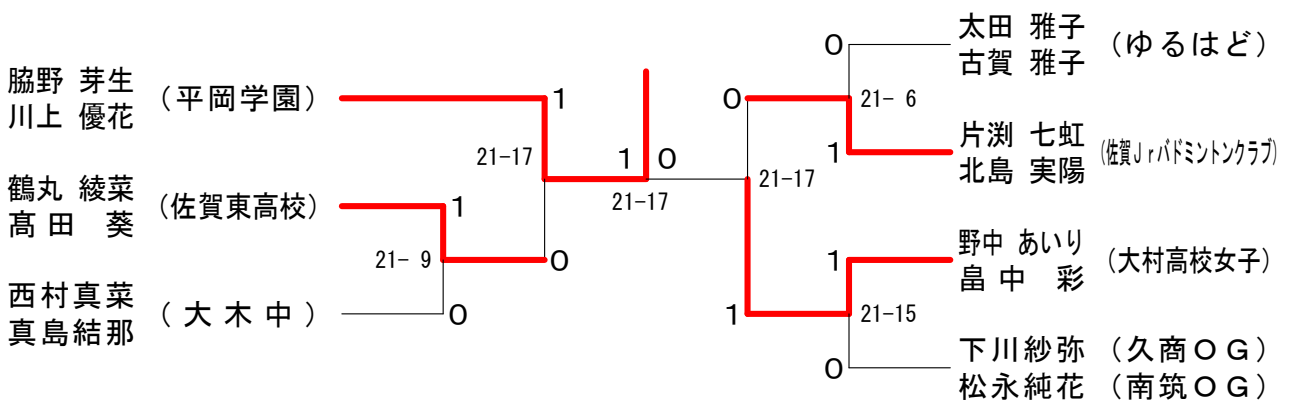

女子ダブルスDクラス 決勝トーナメント

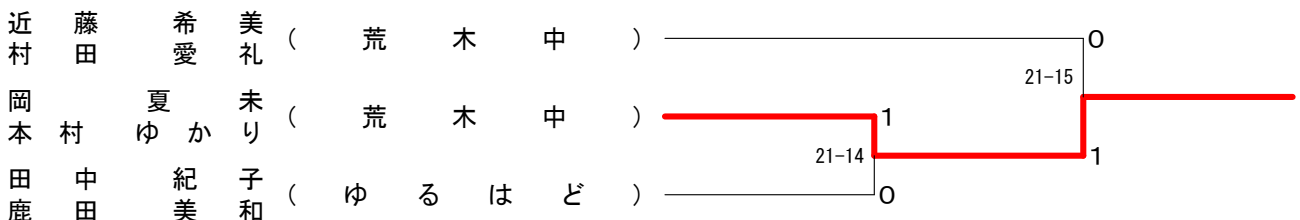

男子シングルスAクラス

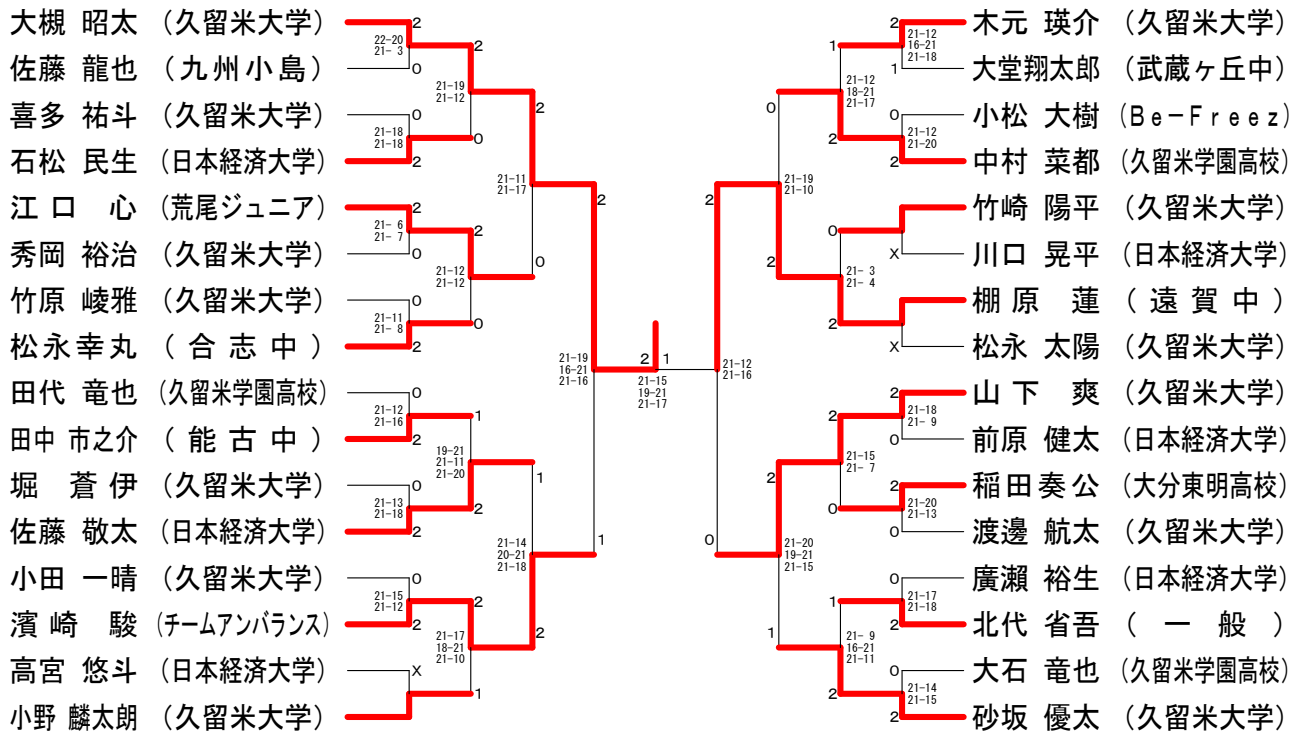

男子シングルスBクラス

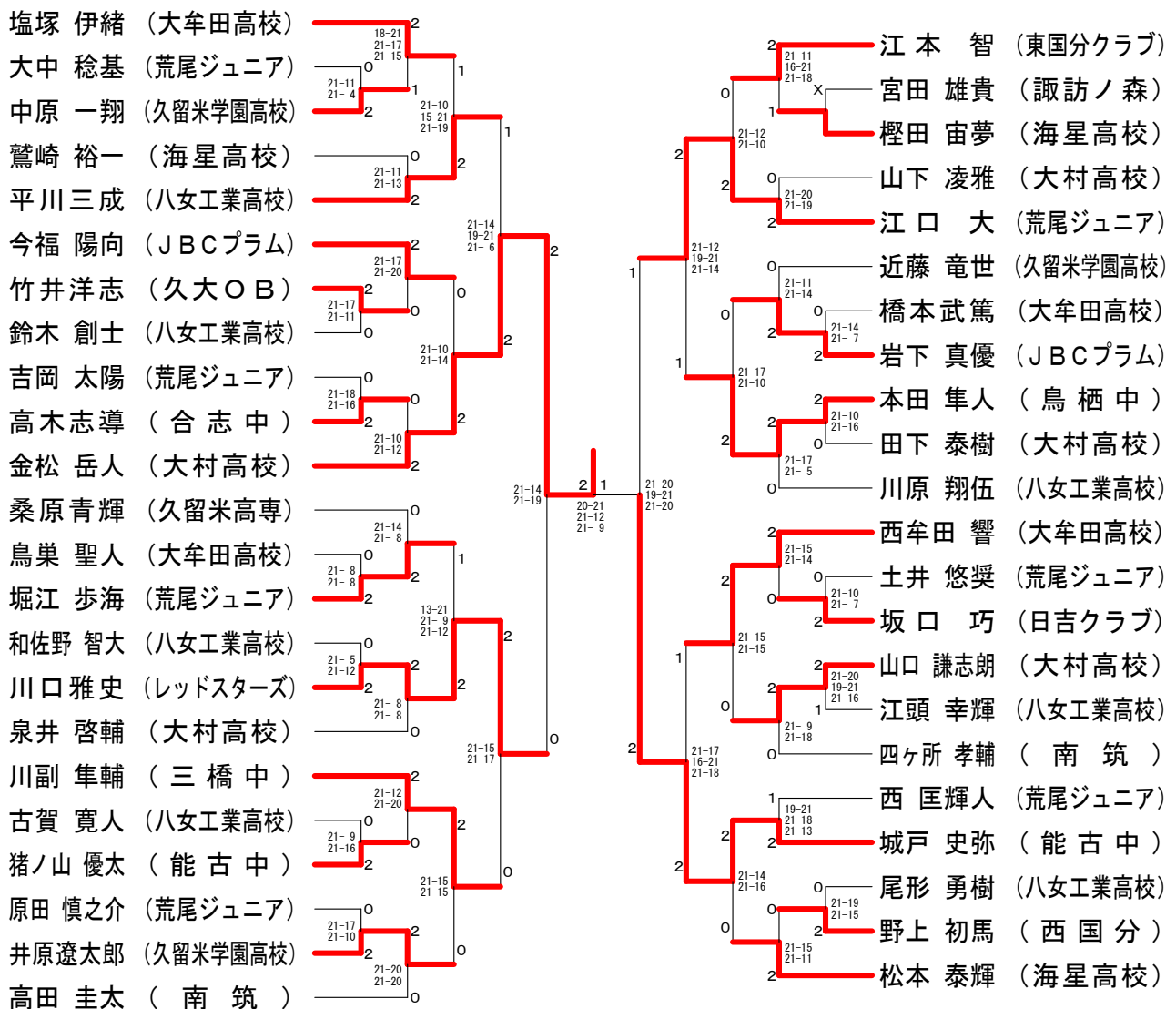

男子シングルスCクラス

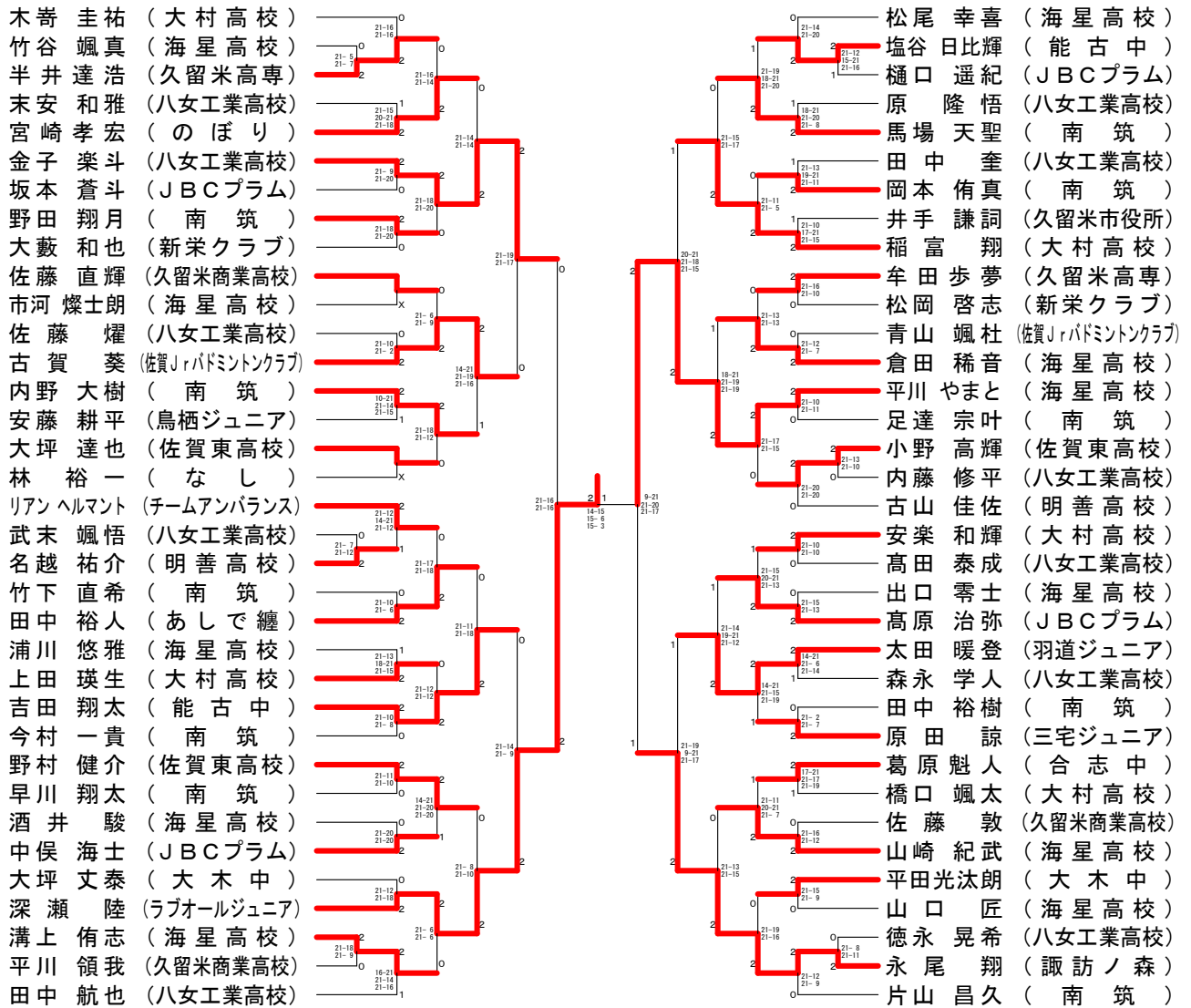

男子シングルスDクラス

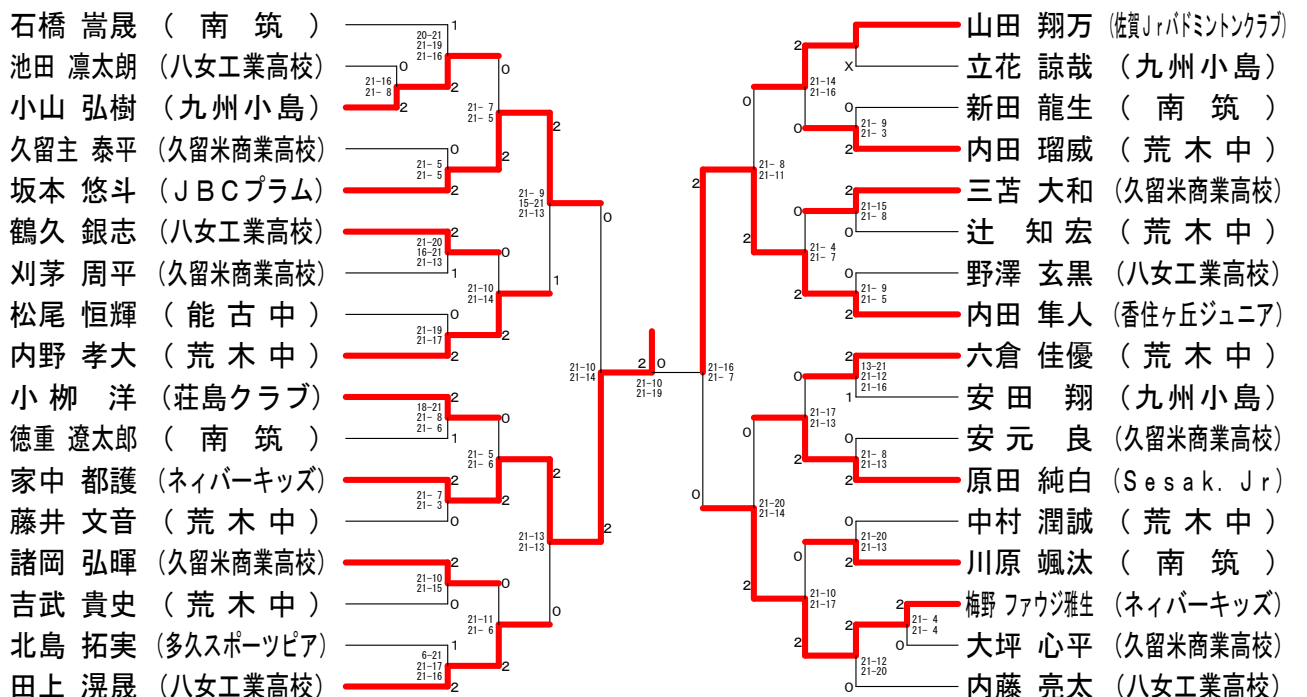

女子シングルスAクラス Aブロック	又木	本田	北代	勝敗	順位
又木 楓 (久留米大学)		○ 21-14 21-14	× 20-21 17-21	M 1-1 G 2-2 P 79-70	2
本田 萌葉 (久留米大学)	× 14-21 14-21		× 16-21 17-21	M 0-2 G 0-4 P 61-84	3
北代 陽菜 (一般)	○ 21-20 21-17	○ 21-16 21-17		M 2-0 G 4-0 P 84-70	1

女子シングルスAクラス Bブロック	古川	原	高尾	勝敗	順位
古川 友葵 (久留米大学)		○ 21-13 21-13	○ 21-13 21-12	M 2-0 G 4-0 P 84-51	1
原 夏摘 (西九州大学)	× 13-21 13-21		○ 21-18 21-16	M 1-1 G 2-2 P 68-76	2
高尾 鈴花 (平岡学園)	× 13-21 12-21	× 18-21 16-21		M 0-2 G 0-4 P 59-84	3

女子シングルスAクラス 決勝トーナメント

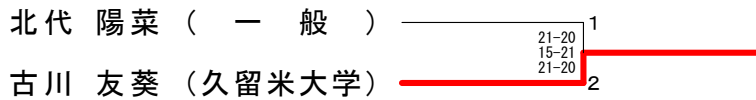

女子シングルスBクラス

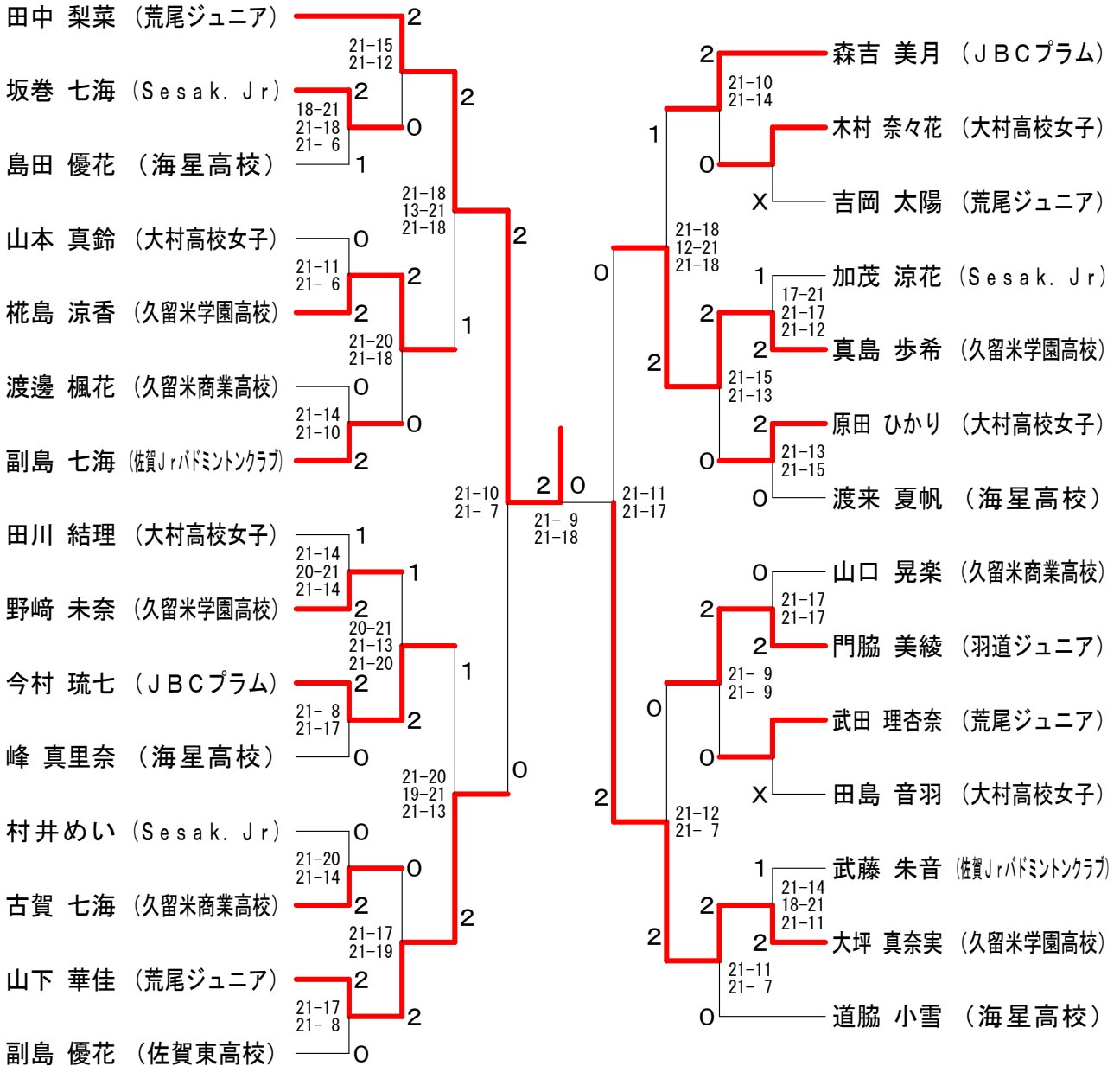

女子シングルスCクラス

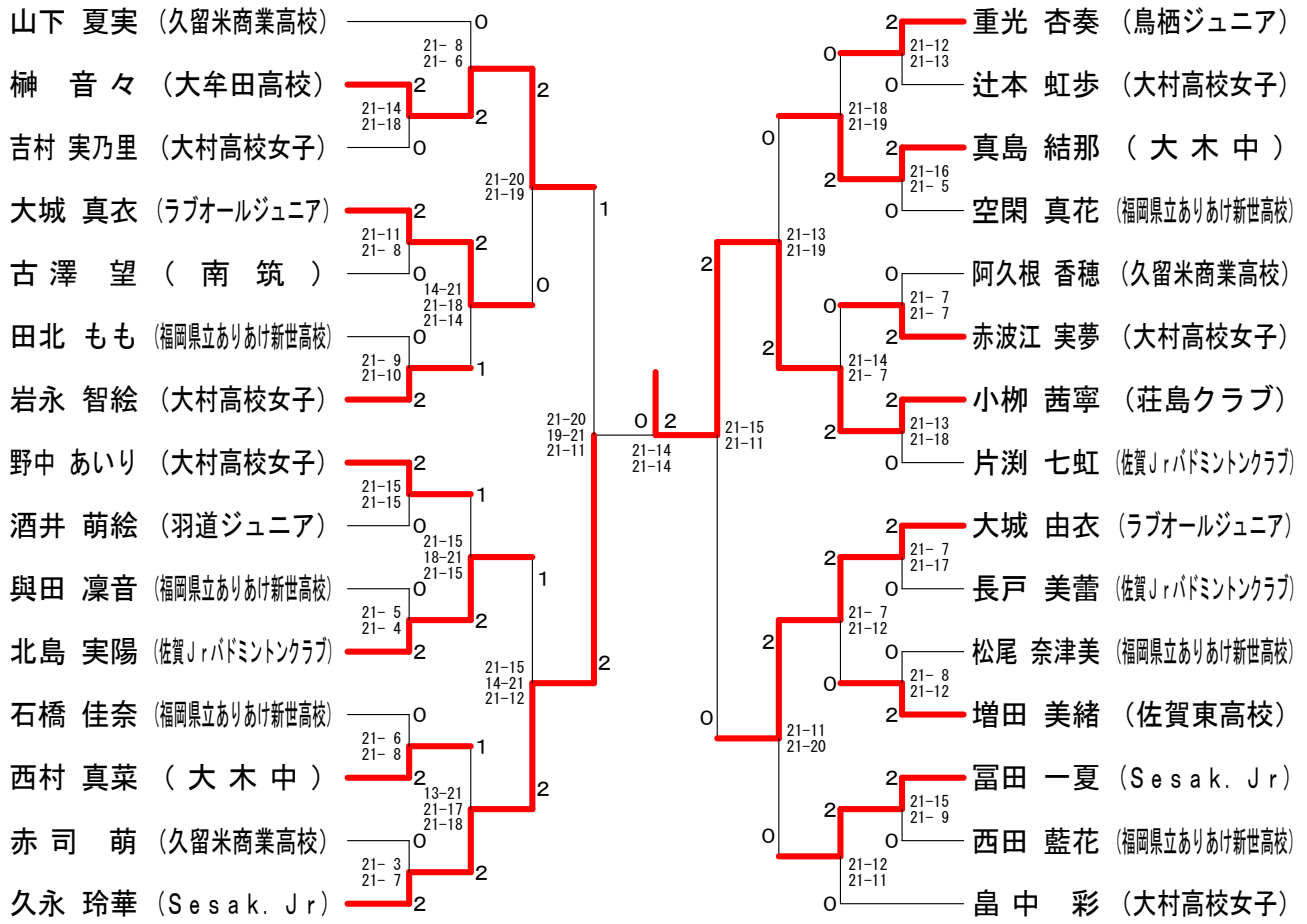

女子シングルスDクラス

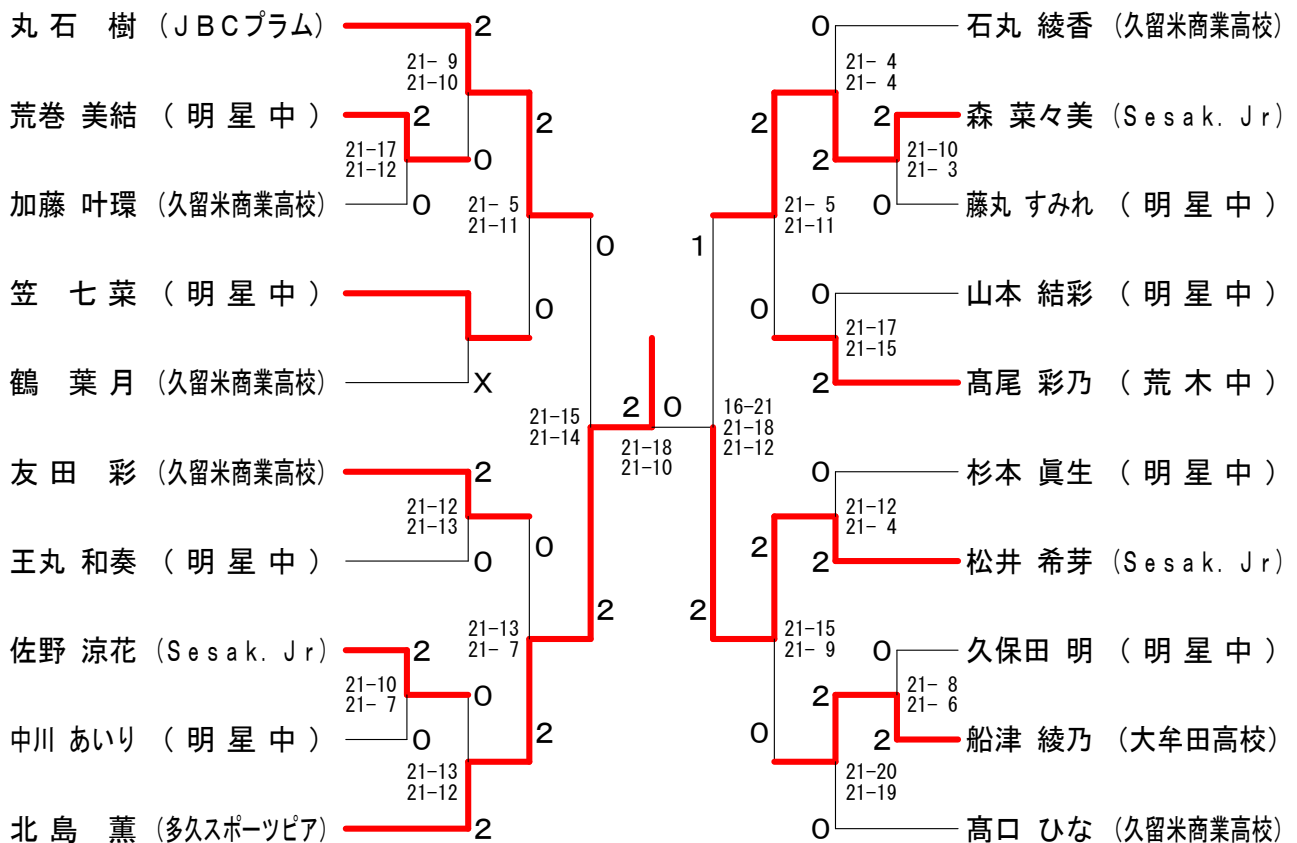

第36回成井杯争奪バドミントン大会

平成31年2月23日-24日

男子シングルスAクラス交流戦

- 1
- 2
- 3
- 4
- 5
- 6
- 7
- 8

男子シングルスBクラス交流戦

- 1
- 2
- 3
- 4
- 5
- 6
- 7
- 8
- 9
- 10
- 11
- 12
- 13
- 14
- 15
- 16

男子シングルスCクラス交流戦

- 1
- 2
- 3
- 4
- 5
- 6
- 7
- 8
- 9
- 10
- 11
- 12
- 13
- 14
- 15
- 16
- 17
- 18
- 19
- 20
- 21
- 22
- 23
- 24
- 25
- 26
- 27
- 28
- 29
- 30
- 31
- 32

男子シングルスDクラス交流戦

- 1
- 2
- 3
- 4
- 5
- 6
- 7
- 8
- 9
- 10
- 11
- 12
- 13
- 14
- 15
- 16

第36回成井杯争奪バドミントン大会

平成31年2月23日-24日

女子シングルスBクラス交流戦

女子シングルスCクラス交流戦

女子シングルスDクラス交流戦

1

1

1

2

2

2

3

3

3

4

4

4

5

5

5

6

6

6

7

7

7

8

8

8