

第48回中区民大会

平成20年7月13日 中スポーツセンター

女子ダブルスAクラス 1	伊板	藤垣	上松	村野	山佐	田野	帆野	刈野	勝敗	順位
伊藤 いつみ 板垣 里美 (本牧BC)		○	○	○	M 3-0 G 6-0 P 126-72	1				
上村 佳子 松野 幸子 (シャトルズ)	×		×	○	M 1-2 G 2-4 P 94-107	3				
山田 典子 佐野 千恵 (洋光台BC)	×	○		○	M 2-1 G 4-2 P 117-102	2				
帆刈 恵美 声野 佳代 (MYBC)	×	×	×		M 0-3 G 0-6 P 70-126	4				

女子ダブルスAクラス 2	吉佐	田藤	加氣	藤谷	宇根	根石	洪谷	勝敗	順位
吉田 佳代子 佐藤 しのぶ (IBS)		○	○	○	M 3-0 G 6-1 P 133-104	1			
加藤 祐美 氣谷 沙織 (本牧BC)	×		○	○	M 2-1 G 5-2 P 128-92	2			
宇根 真由美 林 純子 (Team Alice)	×	×		×	M 0-3 G 1-6 P 92-133	4			
洪谷 弘子 石渡 千里 (山手クラブ)	×	×	○		M 1-2 G 2-5 P 101-125	3			

女子ダブルスAクラス 3	加松	谷川	重太	浦田	小加	幡藤	上野	勝敗	順位
加谷 圭子 松川 京子 (WINZ-BC)		○	○	○	M 3-0 G 6-1 P 130-98	1			
重浦 利枝 太田 久美子 (たまひよBC)	×		○	○	M 2-1 G 5-2 P 126-99	2			
小幡 美恵子 加藤 みな子 (本牧ウインズ)	×	×		○	M 1-2 G 2-4 P 101-115	3			
上野 亜希子 荒井 優子 (本牧BC)	×	×	×		M 0-3 G 0-6 P 81-126	4			

女子ダブルスAクラス 4	田吉	中田	佐澤	藤田	西北	澤原	市東	勝敗	順位
田中 雅代 吉田 ひとみ (本牧BC)		×	×	○	M 1-2 G 4-4 P 134-121	3			
佐藤 美和子 澤田 由香 (Kaorin's)	○		○	○	M 3-0 G 6-2 P 127-112	1			
西澤 真理子 北原 珠美 (BAHAMA)	○	×		○	M 2-1 G 5-3 P 130-111	2			
市東 文代 臼井 邦子 (MYBC)	×	×	×		M 0-3 G 0-6 P 79-126	4			

女子ダブルスAクラス 決勝トーナメント

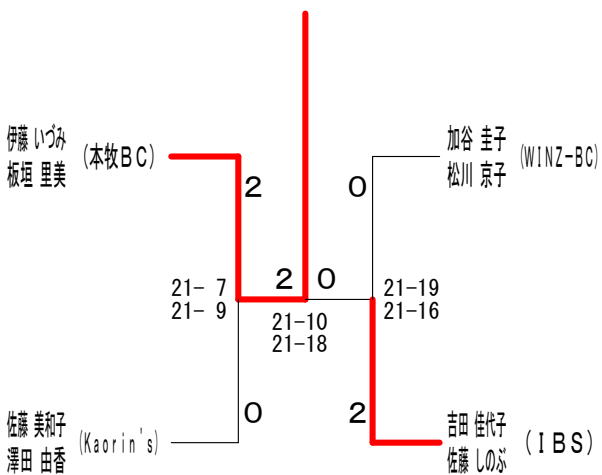

40歳以上女子ダブルス	松吉	井猪	猪狩	山北	山下	石遠	田藤	田村	勝敗	順位
松井 実子 吉田 敏子 (山手クラブ)		×	×	○	○	M 2-2 G 4-5 P 159-149	3			
猪狩 初江 諏訪 りつ子 (横浜クラブ)	○		×	○	○	M 3-1 G 7-3 P 169-146	2			
山下 祥子 北村 弥生 (MYBC)	○	○		○	○	M 4-0 G 8-1 P 172-139	1			
石田 洋子 (BAHAMA) 遠藤 美也子 (シャトルズ)	×	×	×		×	M 0-4 G 1-8 P 120-167	5			
田村 恭子 織田 由美子 (IBS)	×	×	×	○		M 1-3 G 4-7 P 158-177	4			

第48回中区民大会

平成20年7月13日 中スポーツセンター

女子ダブルスBクラス 1	鎌田 真	天野 森	小菅 永	菅代 前	田倉 古	田村 勝	田村 勝	順位
鎌田 和代 真田 孝子 (WINZ-BC)		×	×	×	×	M 0-4 G 0-8 P 102-168		5
天野 七代 森永 光代 (BAHAMA)	○		○	○	×	M 3-1 G 6-2 P 158-119		2
小菅 ひとみ 八代 民子 (ローズ)	○	×		×	×	M 1-3 G 2-6 P 112-154		4
前田 幸子 岡倉 留美子 (BF)	○	×	○		×	M 2-2 G 4-4 P 136-141		3
古田 真弓 上村 明子 (TBC)	○	○	○	○		M 4-0 G 8-0 P 168-94		1

女子ダブルスBクラス 2	堀次 佳子	中蒲 西	佐久間 長	尾元 勝	尾元 勝	尾元 勝	順位
堀次 佳子 佐分 幸美 (WINZ-BC)		○	○	○	M 3-0 G 6-2 P 142-111		1
中西 和子 蒲沢 美恵子 (BAHAMA)	×		×	×	M 0-3 G 1-6 P 106-134		4
佐久間 由美子 木村 優子 (ローズ)	×	○		○	M 2-1 G 4-3 P 124-118		2
長尾 真由美 楠元 ふみ代 (洋光台BC)	×	○	×		M 1-2 G 4-4 P 133-142		3

女子ダブルスBクラス 3	重田 山	石堀 田	小川 中	吉岡 池	勝敗	順位
重田 洋子 山田 まゆみ (WINZ-BC)		○	×	×	M 1-2 G 3-4 P 114-118	3
石田 志穂 堀江 由美 (NPO Y. S. C. C.)	×		×	×	M 0-3 G 0-6 P 83-126	4
小川 浩子 中尾 理恵 (ローズ)	○	○		×	M 2-1 G 5-2 P 133-111	2
吉岡 美由 池口 和美 (大鳥BC)	○	○	○		M 3-0 G 6-2 P 138-113	1

女子ダブルスBクラス 決勝トーナメント

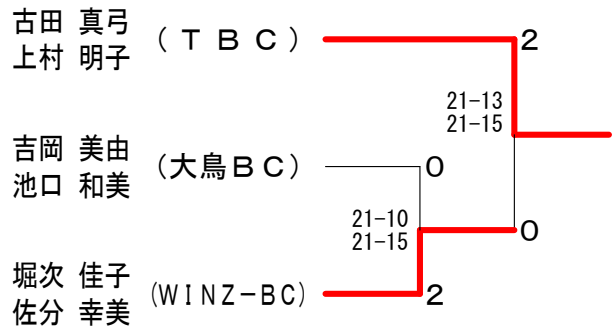

女子ダブルスCクラス 1	牛久 大	堀成 成	中川 龜	友野 佐	勝敗	順位
牛久 洋子 (ひまわり) 大賀 美智子 (ホワイト)		×	×	×	M 0-3 G 0-6 P 70-126	4
堀 恵子 成瀬 和子 (Kaorin's)	○		×	×	M 1-2 G 2-4 P 90-107	3
中川 恵理子 亀山 由佳里 (たまひよBC)	○	○		○	M 3-0 G 6-1 P 136-87	1
友野 みどり 佐藤 明日香 (山手クラブ)	○	○	×		M 2-1 G 5-2 P 128-104	2

女子ダブルスCクラス 2	橋爪 多	多胡 大	吉田 横	梅原 永	勝敗	順位
橋爪 香那美 田崎 美里 (ONE-PIECE)		○	○	○	M 3-0 G 6-0 P 126-46	1
多胡 直子 大西 美沙 (TBC)	×		×	×	M 1-2 G 3-4 P 109-109	3
吉田 弘美 横田 純子 (BF)	×	○		○	M 2-1 G 4-3 P 108-111	2
梅原 紀子 永井 天子 (がちようC)	×	×	×		M 0-3 G 0-6 P 49-126	4

女子ダブルスCクラス 3	村田 小	島新 島	山本 高	今泉 及	勝敗	順位
村田 倫美 木下 英理子 (大鳥BC)		×	×	×	M 0-3 G 1-6 P 95-134	4
小島 陽子 新谷 緑 (WINZ-BC)	○		○	○	M 3-0 G 6-0 P 126-60	1
山高 利子 本間 寿子 (NPO Y. S. C. C.)	○	×		×	M 1-2 G 2-4 P 90-112	3
今泉 淳子 及川 かずえ (BAHAMA)	○	×	○		M 2-1 G 4-3 P 112-117	2

女子ダブルスCクラス 4	小山 大	金岡 小	浦川 竹	寺尾 青	勝敗	順位
小山 菜美 大園 藍子 (大鳥BC)		○	○	○	M 3-0 G 6-0 P 126-81	1
金岡 紀子 小林 涼香 (たまひよBC)	×		○	○	M 2-1 G 4-2 P 109-92	2
浦川 富美子 竹内 伸代 (山手クラブ)	×	×		○	M 1-2 G 2-4 P 97-118	3
寺尾 貴子 青木 マサ代 (HBC)	×	×	×		M 0-3 G 0-6 P 85-126	4

女子ダブルスCクラス 決勝トーナメント

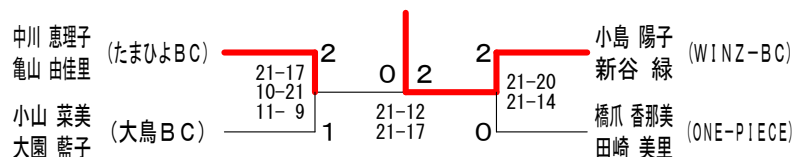

第48回中区民大会

平成20年7月13日 中スポーツセンター

男子ダブルスAクラス 1	中加	村藤	本加	牧藤	山松	川野	藤野	崎口	安草	西野	勝敗	順位
中村 孝弘 (ウェンブレイ) 加藤 一音 (本牧BC)		○ 21-14 21-6	○ 21-19 21-9	○ 21-16 21-10	○ 13-21 21-14 11-7	M 4-0 G 8-1 P 171-116	1					
本牧 達也 (たまひよBC) 加藤 伸宏	×		×	×	×	M 0-4 G 0-8 P 107-168	5					
山川 剛史 (本牧BC) 松野 友貴	×	○ 21-10 21-20			○ 21-15 21-16	M 3-1 G 6-2 P 154-103	2					
藤崎 圭治 (ウェンブレイ) 野口 裕和	×	○ 21-8 21-17	×		×	M 1-3 G 2-6 P 68-151	4					
安西 潤一 (洋光台BC) 草野 行輔	×	○ 21-18 21-14	×	○ 15-21 16-21	○ -	M 2-2 G 5-4 P 157-119	3					

男子ダブルスAクラス 2	中川	永小	吉侯	小澤	齋藤	藤野	勝敗	順位
中川 涼 田中 章宏 (本牧BC)		○ 21-17 21-14	○ 21-14 19-21 11-8	×	×	M 2-1 G 5-3 P 138-120	2	
永吉 知彦 (ウェンブレイ) 小侯 知朗	×		○ 18-21 21-7 11-6	×	×	M 1-2 G 2-5 P 110-118	3	
小澤 恵介 (さくらんぼBC) 長谷川 豊	×	×		×	×	M 0-3 G 2-6 P 96-143	4	
齋藤 直希 (本牧BC) 紺野 祐一郎	○ 14-21 21-15 11-9	○ 21-12 21-17	○ 21-11 21-8			M 3-0 G 6-1 P 130-93	1	

男子ダブルスAクラス 決勝トーナメント

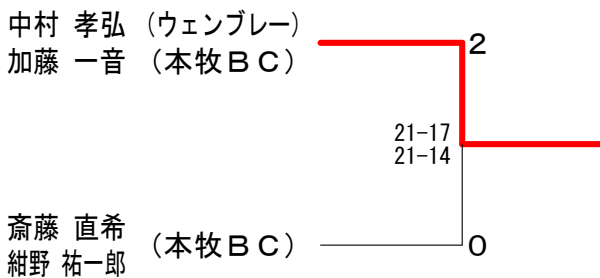

男子ダブルスBクラス 1	藤島	関山	伊藤	藤井	柏倉	倉田	勝敗	順位
藤田 久生 (横浜市大OB会) 島田 裕		×	×	×			M 0-3 G 1-6 P 106-133	4
関山 学 (本牧BC) 荻野 正史 (保土ヶ谷ABC)	○ 21-16 21-16		○ 21-18 18-21 11-9	○ 21-20 21-20			M 3-0 G 6-1 P 134-120	1
伊藤 泰浩 (大鳥BC) 藤井 成裕	○ 17-21 21-12 11-7	×		×	×		M 1-2 G 4-5 P 142-141	3
柏倉 隆生 (TBC) 重田 宏行	○ 21-18 21-16	×	○ 21-20 19-21 11-4				M 2-1 G 4-3 P 133-121	2

男子ダブルスBクラス 2	長澤	間宮	伊藤	岸上	小吉	幡岡	勝敗	順位
長澤 雅 (TBC) 安田 峻		○ 21-9 21-18	○ 21-14 21-18	○ 21-18 21-20			M 3-0 G 6-0 P 126-97	1
間宮 吉樹 (WINZ-BC) 伊藤 晴光	×		×	×			M 0-3 G 0-6 P 94-126	4
伊藤 信一 (本牧BC) 岸上 治毅	×	○ 21-17 21-17		○ 21-9 21-20			M 2-1 G 4-2 P 116-105	2
小幡 正昭 (大鳥BC) 吉岡 真三司	×	○ 21-17 21-16	×	○ 9-21 20-21			M 1-2 G 2-4 P 109-117	3

男子ダブルスBクラス 3	吉本	高橋	齊藤	藤田	泉	秋本	勝敗	順位
吉本 和浩 (大鳥BC) 近藤 明生		×	×	○ 21-20 21-19			M 1-2 G 2-4 P 90-123	3
高橋 正亘 (TBC) 寛村 将士	○ 21-11 21-15		○ 21-18 16-21 11-8	○ 21-18 21-15			M 3-0 G 6-1 P 132-106	1
齊藤 大輔 (浦賀ドルフィンズ) 棚田 康仁	○ 21-8 21-14	×		○ 21-8 21-10			M 2-1 G 5-2 P 131-88	2
泉 信夫 (本牧WINZ) 秋本 正和	×	×	×				M 0-3 G 0-6 P 90-126	4

男子ダブルスBクラス 4	柏原	濱田	荒川	川井	平井	井入	勝敗	順位
柏原 創 (無所属) 三浦 正一		×	×	×			M 0-3 G 1-6 P 116-134	4
濱田 純 (WINZ-BC) 小島 英之	○ 21-15 21-16		×	×			M 1-2 G 3-4 P 120-123	3
荒川 貴之 (TBC) 中井 翔	○ 21-20 18-21 11-9	○ 21-15 21-14		○ 21-13 21-11			M 3-0 G 6-1 P 134-103	1
平井 隼人 (HBC) 坂入 賢	○ 21-18 21-17	○ 18-21 21-19 11-9	×	○ 13-21 11-21			M 2-1 G 4-3 P 116-126	2

男子ダブルスBクラス 決勝トーナメント

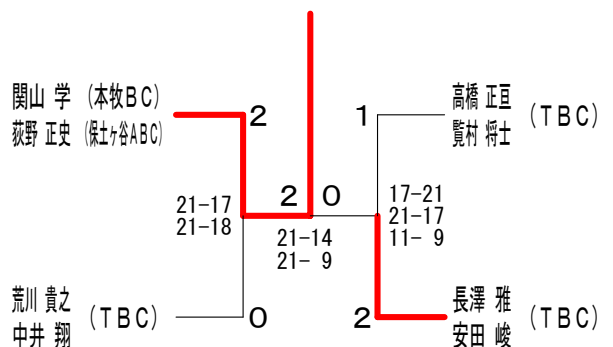

第48回中区民大会

平成20年7月13日 中スポーツセンター

男子ダブルスCクラス 1	真 鍋	川 合	瀧 本	穴 山	稲 積	勝 敗	順 位
真鍋 和彦 荒巻 大介 (洋光台BC)	○	○	○	○	○	M 4-0 G 8-1 P 175-140	1
川合 直 中村 竜也 (HBC)	x	○	x	x	x	M 1-3 G 2-7 P 146-173	5
瀧本 翔太 新倉 啓太 (さくらんぼBC)	x	x	○	x	x	M 1-3 G 4-7 P 169-184	4
穴山 健三 玉 木 徹 (本牧BC)	x	○	○	○	x	M 2-2 G 5-5 P 156-162	3
稲積 清人 土岐 功 (保土ヶ谷ABC)	x	○	x	○	○	M 2-2 G 6-5 P 185-172	2

男子ダブルスCクラス 2	長谷川 小野	今 江	大 山	山 井	今 西	大 橋	橋 勝	勝 敗	順 位
長谷川 吉聡 小野 達也 (さくらんぼBC)	○	○	○	○	○	x	x	M 3-1 G 7-3 P 182-162	2
今江 賢造 森 俊明 (山手クラブ)	x	○	x	x	x	x	x	M 0-4 G 1-8 P 113-176	5
大山 三郎 白 井 明 (がちょうC)	x	○	○	○	○	x	x	M 2-2 G 5-4 P 163-119	3
今西 健夫 望月 真介 (さくらんぼBC)	x	○	x	x	○	x	x	M 1-3 G 3-7 P 147-179	4
大橋 祥謹 早田 賢也 (HBC)	○	○	○	○	○	○	○	M 4-0 G 8-2 P 172-141	1

男子ダブルスCクラス 決勝トーナメント

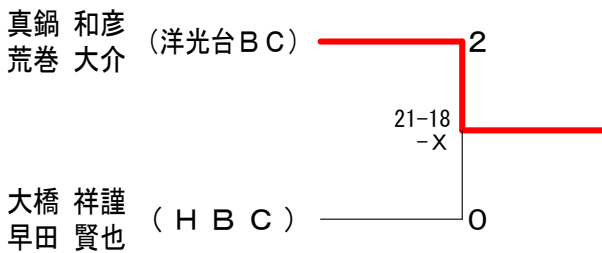

混合ダブルスAクラス	飯 田	熊 倉	吉 川	勝 敗	順 位
飯田 裕之 永原 涼子 (HBC)	○	x	x	M 0-2 G 1-4 P 79-104	3
熊倉 佑 阿部 紫織 (玉川大学)	○	○	x	M 1-1 G 3-3 P 113-113	2
吉川 勇三郎 深谷 佐和枝 (ウエンプレー)	○	○	○	M 2-0 G 4-1 P 100-75	1

混合ダブルスBクラス 1	萩 原	定 松	杉 浦	三ツ石	鈴 木	勝 敗	順 位
萩原 弘幸 鈴木 菜月 (さくらんぼBC)	○	x	○	○	○	M 4-0 G 8-1 P 178-106	1
定松 健治 定松 こずえ (本牧BC)	x	○	x	x	x	M 0-4 G 0-8 P 0-168	5
杉浦 将男 杉浦 充子 (WINZ-BC)	x	○	○	x	x	M 1-3 G 3-6 P 131-136	4
三ツ石 創 小林 瑞菜 (ウエンプレー)	x	○	○	○	○	M 3-1 G 7-2 P 171-113	2
鈴木 誉和 及川 瑠美 (大鳥BC)	x	○	○	x	○	M 2-2 G 4-5 P 162-119	3

混合ダブルスBクラス 2	大 西	金 澤	武 士	京 屋	柴 田	勝 敗	順 位
大西 直紀 橋本 明子 (TBC)	○	○	○	○	○	M 4-0 G 8-0 P 168-109	1
金澤 健太 中尾 他恵子 (WINZ-BC)	x	○	x	x	x	M 0-4 G 0-8 P 127-168	5
武士 集也 杉谷 直子 (さくらんぼBC)	x	○	○	x	x	M 2-2 G 4-4 P 152-143	3
京屋 将治 石嶺 ちひろ (本牧BC)	x	○	○	○	○	M 3-1 G 6-2 P 162-146	2
柴田 悟 田中 未知 (HBC)	x	○	x	x	x	M 1-3 G 2-6 P 116-159	4

混合ダブルスBクラス 3	梶 田	沼 山	小 林	森 井	矢 部	勝 敗	順 位
梶田 康男 佐川 美緒 (IBS)	○	x	○	○	○	M 3-1 G 7-2 P 169-139	1
沼山 国男 沼山 ゆかり (ウエンプレー)	x	○	○	○	○	M 3-1 G 6-4 P 162-155	3
小林 大輔 若林 圭子 (たまひよBC)	○	x	○	○	○	M 3-1 G 7-4 P 175-151	2
森井 泰博 森井 寿代 (WINZ-BC)	x	x	x	○	x	M 0-4 G 0-8 P 116-168	5
矢部 忠継 矢部 和代 (洋光台BC)	x	x	x	○	○	M 1-3 G 4-6 P 159-168	4

混合ダブルスBクラス 4	山 口	中 宮	篠 村	篠 原	越 田	勝 敗	順 位
山口 明 新谷 徳子 (HBC)	○	○	○	○	○	M 3-0 G 6-0 P 126-86	1
中村 忠雄 宮台 英里子 (たまひよBC)	x	○	○	x	○	M 2-1 G 4-2 P 116-80	2
篠原 広毅 篠原 和美 (IBS)	x	x	○	○	○	M 1-2 G 2-4 P 74-100	3
越田 慎平 磯野 沙緒 (さくらんぼBC)	x	x	x	○	○	M 0-3 G 0-6 P 76-126	4

混合ダブルスBクラス 決勝トーナメント

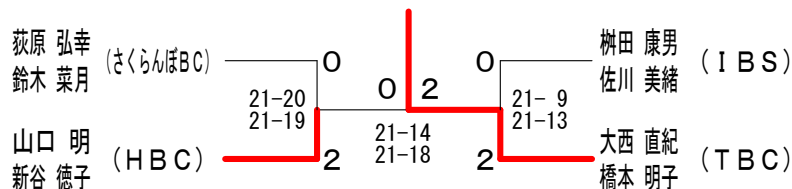

混合ダブルスCクラス 1	柿村 小坂	重田 武藤	近藤 藤所	近藤 佐伯	高見澤 城戸	勝敗	順位
柿村 徹 (たまひよBC) 小坂 美寿恵	○	○	○	○	M 4-0 G 8-0 P 160-110	1	
重田 正明 (YKC) 武藤 明日香	×	○	○	×	M 1-3 G 3-7 P 139-178	4	
近藤 謙作 (HBC) 藤所 彩	×	○	○	×	M 2-2 G 4-5 P 142-160	3	
近 友 明 (さくらんぼBC) 佐伯 知子	×	×	×	×	M 0-4 G 1-8 P 139-173	5	
高見澤 康彰 (ウェンブレイ) 城戸 文子	×	○	○	○	M 3-1 G 6-2 P 163-130	2	

混合ダブルスCクラス 2	片倉 片倉	吉川 酒井	川井 望月	坂口 佐川	勝敗	順位
片倉 昌充 (ウェンブレイ) 片倉 知佐子	○	○	○	M 3-0 G 6-0 P 126-68	1	
吉川 糧二 (たまひよBC) 酒井 萌	×	○	○	M 2-1 G 4-3 P 125-101	2	
館澤 佳弥 (HBC) 望月 真起子	×	×	×	M 0-3 G 1-6 P 96-135	4	
坂口 遼 (さくらんぼBC) 佐川 愛	×	×	○	M 1-2 G 3-5 P 99-142	3	

混合ダブルスCクラス 3	坂東 須江	相澤 井上	高田 志和	篠塚 白石	勝敗	順位
坂東 祥行 (HBC) 須江 香織	○	○	○	M 3-0 G 6-3 P 140-126	1	
相澤 義昭 (YKC) 井上 由佳	×	○	×	M 0-3 G 2-6 P 104-141	4	
高田 英彦 (たまひよBC) 志和 寛子	×	○	○	M 2-1 G 5-3 P 139-119	2	
篠塚 徹也 (NIBC) 白石 恭子	×	○	×	M 1-2 G 3-4 P 117-114	3	

混合ダブルスCクラス 4	阿部 板垣	加藤 後藤	吉川 天川	中川 木村	勝敗	順位
阿部 亨 (NIBC) 板垣 真理	×	×	×	M 0-3 G 0-6 P 46-126	4	
加藤 大済 (YKC) 後藤 みどり	○	○	×	M 2-1 G 4-2 P 120-92	2	
吉川 大地 (ONE-PIECE) 天川 かおり	○	×	×	M 1-2 G 3-4 P 118-108	3	
中川 龍之介 (たまひよBC) 木村 由美子	○	○	○	M 3-0 G 6-1 P 134-92	1	

混合ダブルスCクラス 決勝トーナメント

